



**Anotação de Responsabilidade Técnica - ART**  
Lei nº 6.496, de 7 de dezembro de 1977

**CREA-CE**

**ART OBRA / SERVIÇO**  
Nº CE20180318734

Conselho Regional de Engenharia e Agronomia do Ceará

INICIAL  
CO-RESPONSÁVEL - ART PRINCIPAL

**1. Responsável Técnico**

**BRISA MORAIS ALCANFOR**

Título profissional: **ENGENHEIRA CIVIL**  
Empresa contratada: **I N MARQUES - ME**

RNP: 061550572-4  
Registro: 001036653-9



**2. Contratante**

Contratante: **PREFEITURA MUNICIPAL DE BARROQUINHA**  
**RUA RUA ONZE DE MAIO**

CPF/CNPJ: 23.478.597/0001-80  
Nº: 739

Complemento:

Bairro: **CENTRO**

Cidade: **Barroquinha**

UF: **CE**

Pais: **Brasil**

CEP: 62410000

Telefone:

Email:

Contrato: **Não especificado**

Celebrado em:

Valor: **R\$ 392.297,31**

Tipo de contratante: **PESSOA JURIDICA DE DIREITO PUBLICO**

Ação Institucional: **NENHUMA - NÃO OPTANTE**



**3. Dados da Obra/Serviço**

Proprietário: **PREFEITURA MUNICIPAL DE BARROQUINHA**  
**RUA 11 DE MAIO**

CPF/CNPJ: 23.478.597/0001-80  
Nº: 739

Complemento:

Bairro: **CENTRO**

Cidade: **Barroquinha**

UF: **CE**

Telefone:

Email:

Coordenadas Geográficas: **Latitude: 0 Longitude: 0**

CEP: 62410000

Data de Início: **26/03/2018**

Previsão de término: **31/12/2018**

Finalidade: **SEM DEFINIÇÃO**

**4. Atividade Técnica**

**A1 - ATUACAO**

38 - ORÇAMENTO > RESOLUÇÃO 1025 -> OBRAS E SERVIÇOS - CONSTRUÇÃO CIVIL -> INFRA-ESTRUTURA TERRITORIAL -> PAVIMENTAÇÃO -> #1476 - EM PEDRA

Quantidade  
1,00

Unidade  
un

5 - PROJETO > RESOLUÇÃO 1025 -> OBRAS E SERVIÇOS - CONSTRUÇÃO CIVIL -> INFRA-ESTRUTURA TERRITORIAL -> PAVIMENTAÇÃO -> #1476 - EM PEDRA

1,00

un

**A7 - FISCALIZACAO**

17 - FISCALIZAÇÃO > RESOLUÇÃO 1025 -> OBRAS E SERVIÇOS - CONSTRUÇÃO CIVIL -> INFRA-ESTRUTURA TERRITORIAL -> PAVIMENTAÇÃO -> #1476 - EM PEDRA

Quantidade  
1,00

Unidade  
un

Após a conclusão das atividades técnicas o profissional deverá proceder a baixa desta ART

**5. Observações**

ART DE PROJETO E ORÇAMENTO DOS SERVIÇOS DE PAVIMENTAÇÃO EM DIVERSAS RUAS NA SEDE E DISTRITOS DO MUNICÍPIO DE BARROQUINHA-CE.

**6. Declarações**

- Declaro que estou cumprindo as regras de acessibilidade previstas nas normas técnicas da ABNT, na legislação específica e no decreto n. 5296/2004.

**7. Entidade de Classe**

ASSOCIAÇÃO BRASILEIRA DE ENGENHEIROS CIVIS (ABENC)

*Brisa Moraes Alcanfor*  
ENGENHEIRA CIVIL  
CREA-CE: 322553

**8. Assinaturas**

Declaro serem verdadeiras as informações acima

*Brisa Moraes Alcanfor*  
BRISA MORAIS ALCANFOR - CPF: 046.171.833-29

BARROQUINHA, 26 de MARÇO de 2018

Local

data

PREFEITURA MUNICIPAL DE BARROQUINHA - CNPJ: 23.478.597/0001-80

**9. Informações**

\* A ART é válida somente quando quitada, mediante apresentação do comprovante do pagamento ou conferência no site do Crea.

\* Somente é considerada válida a ART quando estiver cadastrada no CREA, quitada, possuir as assinaturas originais do profissional e contratante.

**10. Valor**

Valor da ART: **R\$ 218,54**

Pago em: **26/03/2018**

Nosso Número: **8212496870**



ISS. CONSTRUÇÃO

CREA

*Brisa Morais Alcanfôr*  
PROJETO

*Brisa Morais Alcanfôr*  
ENGENHEIRA CIVIL  
CREA-CE: 322553

\_\_\_\_\_  
CÁLCULO

\_\_\_\_\_  
CONSTRUÇÃO

\_\_\_\_\_  
PROPRIETÁRIO

APROVO

**PREFEITURA MUNICIPAL DE BARROQUINHA**  
**SEINFRA - SECRETARIA DE INFRAESTRUTURA E SERV. PÚBLICOS**

OBRA: PROJETO DE PAVIMENTAÇÃO EM PEDRA TOSCA  
LOCAL: TRAVESSA SÃO FRANCISCO, CAUCAIA, BARROQUINHA/CE

PROGRAMA:

CONTEÚDO: **ESTAQUEAMENTO DA VIA  
PERFIL**

PRANCHA No.

01/11

PROJETISTA:

DESENHO:

ESCALA:  
INDICADA

DATA:  
MARÇO/2018

ARQUIVO:

[seinfra.barroquinha.ce@gmail.com](mailto:seinfra.barroquinha.ce@gmail.com)

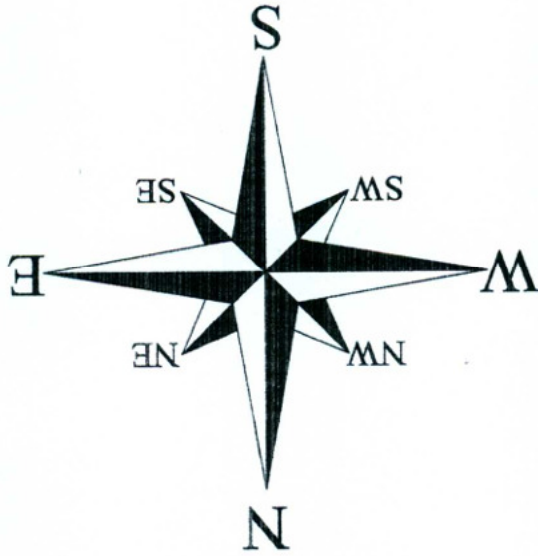

01/05/2011

LEGENDA

 Calçamento Existente  
 \_\_\_\_\_ Perfil  
 \_\_\_\_\_ Curvas Mestras  
 \_\_\_\_\_ Curvas Auxiliares



SISTEMA DE COORDENADAS

Coordenadas Planas - SISTEMA UTM  
 Sistema - SIRGAS 2000  
 Zona de Fuso: 24M  
 Meridiano Central = 39 WGR  
 Norte = Equador acrescido de 10.000.000 m  
 Este = Meridiano Central acrescido de 500.000 m

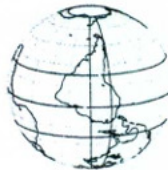
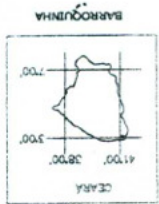
CEARA  
41°00' 38'00"  
3°00' 00"



ISS. CONSTRUÇÃO

CREA

*Brisa Moraes Alcanfor*  
 PROJETO

**Brisa Moraes Alcanfor**  
 ENGENHEIRA CIVIL  
 CREA-CE: 322553

\_\_\_\_\_  
 CÁLCULO

\_\_\_\_\_  
 CONSTRUÇÃO

\_\_\_\_\_  
 PROPRIETÁRIO

APROVO

**PREFEITURA MUNICIPAL DE BARROQUINHA**  
**SEINFRA - SECRETARIA DE INFRAESTRUTURA E SERV. PÚBLICOS**

OBRA: PROJETO DE PAVIMENTAÇÃO EM PEDRA TOSCA  
 LOCAL: TRAVESSA SÃO FRANCISCO, CAUCAIA, BARROQUINHA/CE

PROGRAMA:

CONTEÚDO: **DIMENSIONAMENTO DA VIA  
 DETALHE DA RUA  
 DETALHE DO MEIO-FIO**

PRANCHA No.  
 02/11

PROJETISTA: \_\_\_\_\_ DESENHO: \_\_\_\_\_ ESCALA: INDICADA DATA: MARÇO/2018 ARQUIVO: \_\_\_\_\_

seinfra.barroquinha.ce@gmail.com

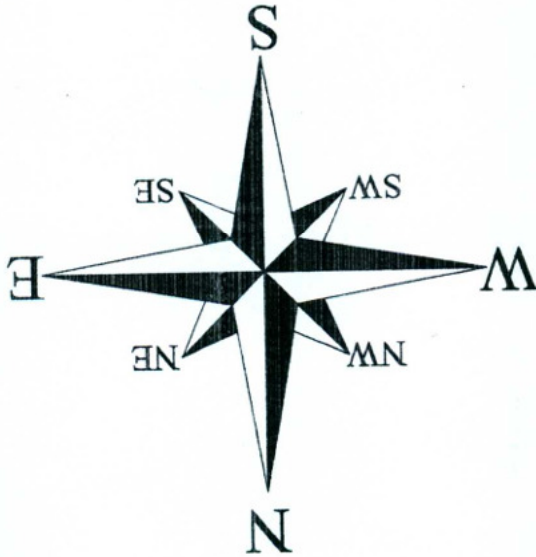

ISS. PROJETO

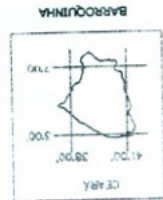
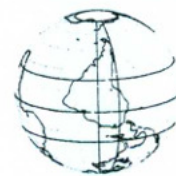

QUADRO DA VIA			
TRAVESSA SÃO FRANCISCO	254,76 m	VARIÁVEL	1.612,38 m <sup>2</sup>
RUA	EXTENSÃO	LARGURA	AREA



Coordenadas Planas - SISTEMA UTM  
 Sistema - SIRGAS 2000  
 Zona de Fuso: 24M  
 Meridiano Central = 39 WGR  
 Norte = Equador acrescido de 10.000.000 m  
 Este = Meridiano Central acrescido de 500.000 m

SISTEMA DE COORDENADAS

LEGENDA

-  Calçamento a Construir
-  Meio-Fio a Construir

*[Handwritten signature]*



ISS. CONSTRUÇÃO

CREA

*Brisa Morais Alcantôr*  
PROJETO

APROVO

*Brisa Morais Alcantôr*  
ENGENHEIRA CIVIL  
CREA-CE: 322553

CÁLCULO

CONSTRUÇÃO

PROPRIETÁRIO

**PREFEITURA MUNICIPAL DE BARROQUINHA**  
**SEINFRA - SECRETARIA DE INFRAESTRUTURA E SERV. PÚBLICOS**

OBRA: PROJETO DE PAVIMENTAÇÃO EM PEDRA TOSCA

LOCAL: RUA SÃO JOSÉ, ARARAS, BARROQUINHA/CE

PROGRAMA:

CONTEÚDO:

**ESTAQUEAMENTO DA VIA  
PERFIL**

PRANCHA No.

03/11

PROJETISTA:

DESENHO:

ESCALA:

INDICADA

DATA:

MARÇO/2018

ARQUIVO:

[seinfra.barroquinha.ce@gmail.com](mailto:seinfra.barroquinha.ce@gmail.com)

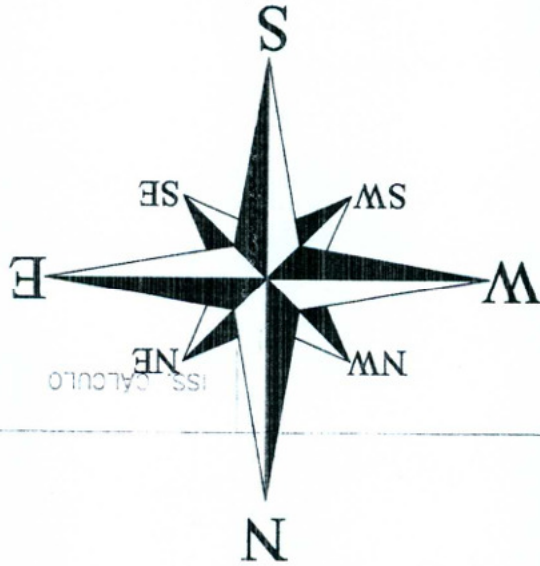

LEGENDA

Calçamento Existente 

— Perfil

— Curvas Mestras

— Curvas Auxiliares

SISTEMA DE COORDENADAS

Coordenadas Planas - SISTEMA UTM

Sistema - SIRGAS 2000

Zona de Fuso: 24M

Meridiano Central = 39 WGR

Norte = Equador acrescido de 10.000.000 m

Este = Meridiano Central acrescido de 500.000 m

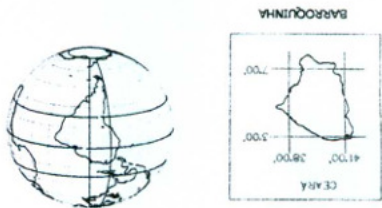

Barroquinha



ISS. CONSTRUÇÃO

CREA

*Brisa Morais Alcanfor*  
PROJETO  
**Brisa Morais Alcanfor**  
ENGENHEIRA CIVIL  
CREA-CE: 322553

APROVO

CÁLCULO

CONSTRUÇÃO

PROPRIETÁRIO

**PREFEITURA MUNICIPAL DE BARROQUINHA**  
**SEINFRA - SECRETARIA DE INFRAESTRUTURA E SERV. PÚBLICOS**

OBRA: PROJETO DE PAVIMENTAÇÃO EM PEDRA TOSCA

LOCAL: RUA SÃO JOSÉ, ARARAS, BARROQUINHA/CE

PROGRAMA:

CONTEÚDO:

**DIMENSIONAMENTO DA VIA**  
**DETALHE DA RUA**  
**DETALHE DO MEIO-FIO**

PRANCHA No.

04/11

PROJETISTA:

DESENHO:

ESCALA:  
INDICADA

DATA:  
MARÇO/2018

ARQUIVO:

[seinfra.barroquinha.ce@gmail.com](mailto:seinfra.barroquinha.ce@gmail.com)



ISS. CONSTRUÇÃO

CREA

*Brisa Morais Alcanfor*  
PROJETO

**Brisa Morais Alcanfor**  
ENGENHEIRA CIVIL  
CREA-CE: 322553

APROVO

CÁLCULO

CONSTRUÇÃO

PROPRIETÁRIO

**PREFEITURA MUNICIPAL DE BARROQUINHA**  
**SEINFRA - SECRETARIA DE INFRAESTRUTURA E SERV. PÚBLICOS**

OBRA: PROJETO DE PAVIMENTAÇÃO EM PEDRA TOSCA

LOCAL: RUA SÃO JOSÉ, ARARAS, BARROQUINHACE

PROGRAMA:

CONTEÚDO:

**DIMENSIONAMENTO DA VIA**  
**DETALHE DA RUA**  
**DETALHE DO MEIO-FIO**

PRANCHA No.

04/11

PROJETISTA:

DESENHO:

ESCALA:  
INDICADA

DATA:  
MARÇO/2018

ARQUIVO:

seinfra.barroquinha.ce@gmail.com



ISS. CONSTRUÇÃO

CREA

Brisa Morais Alcanfor  
PROJETO

**Brisa Morais Alcanfor**  
ENGENHEIRA CIVIL  
CREA-CE: 322553

\_\_\_\_\_  
CÁLCULO

\_\_\_\_\_  
CONSTRUÇÃO

\_\_\_\_\_  
PROPRIETÁRIO

APROVO

**PREFEITURA MUNICIPAL DE BARROQUINHA**  
**SEINFRA - SECRETARIA DE INFRAESTRUTURA E SERV. PÚBLICOS**

OBRA: PROJETO DE PAVIMENTAÇÃO EM PEDRA TOSCA

LOCAL: COMPLEMENTOS: TRAVESSA JOÃO CORDEIRO E RUA ELDA PINTO VERAS, CENTRO, BARROQUINHA/CE

PROGRAMA:

CONTEÚDO:

**ESTAQUEAMENTO DAS VIAS  
PERFIL**

PRANCHA No.

05/11

PROJETISTA:

DESENHO:

ESCALA:  
INDICADA

DATA:  
MARÇO/2018

ARQUIVO:

[seinfra.barroquinha.ce@gmail.com](mailto:seinfra.barroquinha.ce@gmail.com)

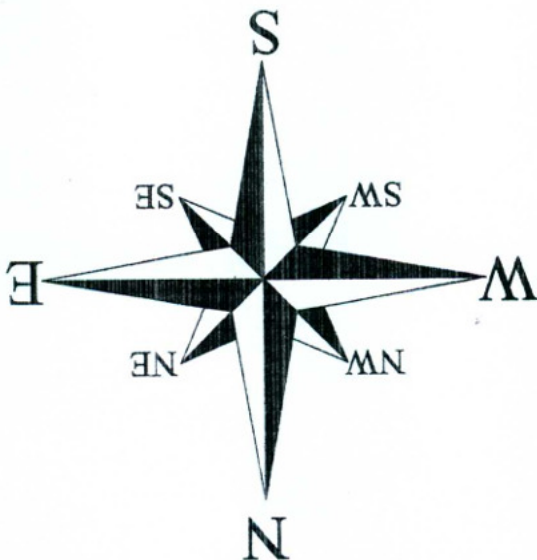

ISS. PROJETO

LEGENDA

Calçamento Existente



Perfil



Curvas Mestras

Curvas Auxiliares

SISTEMA DE COORDENADAS

Coordenadas Planas - SISTEMA UTM

Sistema - SIRGAS 2000

Zona de Fuso: 24M

Meridiano Central = 39 WGR

Norte = Equador acrescido de 10.000.000 m

Este = Meridiano Central acrescido de 500.000 m

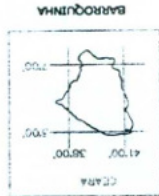
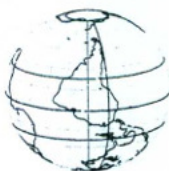

GRAMMA



ISS. CONSTRUÇÃO

CREA

*Brisa Morais Alcântora*  
PROJETO

*Brisa Morais Alcântora*  
ENGENHEIRA CIVIL  
CREA-CE: 322553

\_\_\_\_\_  
CÁLCULO

\_\_\_\_\_  
CONSTRUÇÃO

\_\_\_\_\_  
PROPRIETÁRIO

APROVO

**PREFEITURA MUNICIPAL DE BARROQUINHA**  
**SEINFRA - SECRETARIA DE INFRAESTRUTURA E SERV. PÚBLICOS**

OBRA: PROJETO DE PAVIMENTAÇÃO EM PEDRA TOSCA

LOCAL: COMPLEMENTOS: TRAVESSA JOÃO CORDEIRO E RUA ELDA PINTO VERAS, CENTRO, BARROQUINHA/CE

PROGRAMA:

CONTEÚDO:

**DIMENSIONAMENTO DAS VIAS**  
**DETALHE DA RUA**  
**DETALHE DO MEIO-FIO**

PRANCHA No.

06/11

PROJETISTA:

DESENHO:

ESCALA:  
INDICADA

DATA:  
MARÇO/2018

ARQUIVO:



RUA ELDA PINTO VERAS	22,3 m	7,00 m	156,10 m <sup>2</sup>
RUA (COMPLEMENTO)	EXTENSÃO	LARGURA	AREA
QUADRO DA VIA			

TRAV. JOÃO CORDEIRO	80,00 m	7,00 m	547,84 m <sup>2</sup>
RUA (COMPLEMENTO)	EXTENSÃO	LARGURA	AREA
QUADRO DA VIA			

SISTEMA DE COORDENADAS

Coordenadas Planas - SISTEMA UTM  
 Sistema - SIRGAS 2000  
 Zona de Fuso: 24M  
 Meridiano Central = 39 WGR  
 Norte = Equador acrescido de 10.000.000 m  
 Este = Meridiano Central acrescido de 500.000 m

LEGENDA

	Calçamento a Construir
	Meio-Fio a Construir



ISS. CONSTRUÇÃO

CREA

APROVO

*Brisa Moraes Alcanfor*  
PROJETO  
**Brisa Moraes Alcanfor**  
ENGENHEIRA CIVIL  
CREA-CE: 322553

CÁLCULO

CONSTRUÇÃO

PROPRIETÁRIO

**PREFEITURA MUNICIPAL DE BARROQUINHA**  
**SEINFRA - SECRETARIA DE INFRAESTRUTURA E SERV. PÚBLICOS**

OBRA: PROJETO DE PAVIMENTAÇÃO EM PEDRA TOSCA

LOCAL: RUA SDO III, ARARAS, BARROQUINHA/CE

PROGRAMA:

CONTEÚDO:

**ESTAQUEAMENTO DA VIA  
PERFIL**

PRANCHA No.

07/11

PROJETISTA:

DESENHO:

ESCALA:  
INDICADA



DATA:  
MARÇO/2018

ARQUIVO:

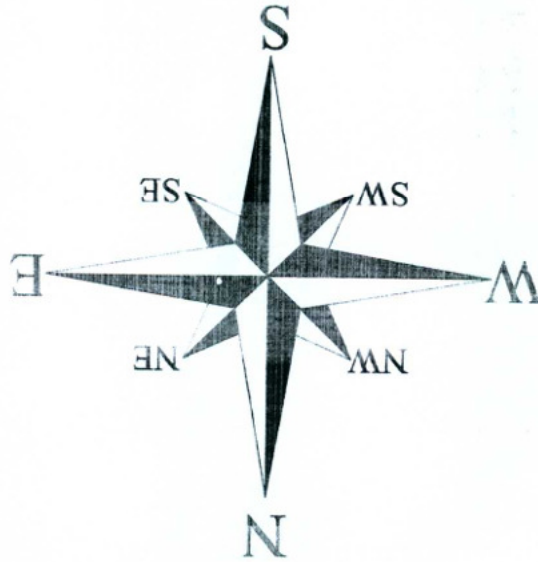
seinfra.barroquinha.ce@gmail.com





LEGENDA

-  Calçamento Existente
-  Pavimentação Asfáltica
-  Perfil
- Curvas Mestras
- Curvas Auxiliares

SISTEMA DE COORDENADAS

Coordenadas Planas - SISTEMA UTM  
 Sistema - SIRGAS 2000  
 Zona de Fuso: 24M  
 Meridiano Central = 39 WGR  
 Norte = Equador acrescido de 10.000.000 m  
 Este = Meridiano Central acrescido de 500.000 m

BARROQUINHA



ISS. CONSTRUÇÃO

CREA

Brisa Morais Alcanfor  
PROJETO

Brisa Morais Alcanfor  
ENGENHEIRA CIVIL  
CREA-CE: 322553

\_\_\_\_\_  
CÁLCULO

\_\_\_\_\_  
CONSTRUÇÃO

\_\_\_\_\_  
PROPRIETÁRIO

APROVO

**PREFEITURA MUNICIPAL DE BARROQUINHA**  
**SEINFRA - SECRETARIA DE INFRAESTRUTURA E SERV. PÚBLICOS**

OBRA: PROJETO DE PAVIMENTAÇÃO EM PEDRA TOSCA

LOCAL: RUA SDO III, ARARAS, BARROQUINHA/CE

PROGRAMA:

CONTEÚDO:

**DIMENSIONAMENTO DA VIA**

PRANCHA No.

08/11

PROJETISTA:

DESENHO:

ESCALA:  
INDICADA

DATA:  
MARÇO/2018

ARQUIVO:

seinfra.barroquinha.ce@gmail.com

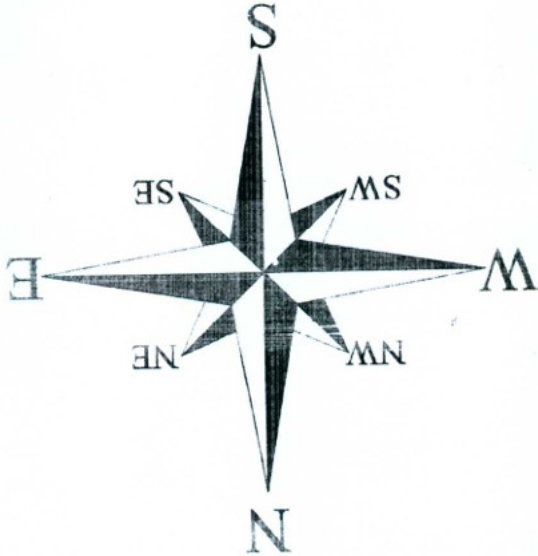

ISS. PROJETO



QUADRO DA VIA			
RUA	EXTENSÃO	LARGURA	AREA
RUA SDO III	191,80 m	6,00 m	1.147,74 m <sup>2</sup>

LEGENDA

Calçamento Existente	
Pavimentação Asfáltica	
Meio-Fio a Construir	

SISTEMA DE COORDENADAS

Coordenadas Planas - SISTEMA UTM  
 Sistema - SIRGAS 2000  
 Zona de Fuso: 24M  
 Meridiano Central = 39 WGR  
 Norte = Equador acrescido de 10.000.000 m  
 Este = Meridiano Central acrescido de 500.000 m

BARROQUINHA



ISS. CONSTRUÇÃO

CREA

*Brisa Moraes Alcanfor*  
PROJETO  
*Brisa Moraes Alcanfor*  
ENGENHEIRA CIVIL  
CREA-CE: 322553

APROVO

CÁLCULO

CONSTRUÇÃO

PROPRIETÁRIO

**PREFEITURA MUNICIPAL DE BARROQUINHA**  
**SEINFRA - SECRETARIA DE INFRAESTRUTURA E SERV. PÚBLICOS**

OBRA: PROJETO DE PAVIMENTAÇÃO EM PEDRA TOSCA

LOCAL: RUA SDO III, ARARAS, BARROQUINHA/CE

PROGRAMA:

CONTEÚDO:

**DIMENSIONAMENTO DA VIA**  
**DETALHE DA RUA**  
**DETALHE DO MEIO-FIO**

PRANCHA No.

09/11

PROJETISTA:

DESENHO:

ESCALA:  
INDICADA

DATA:  
MARÇO/2018

ARQUIVO:

seinfra.barroquinha.ce@gmail.com

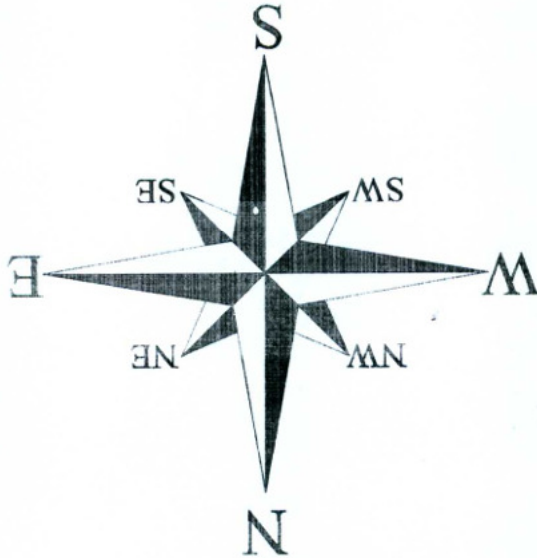



ISS. PROJETO



QUADRO DA VIA			
RUA	EXTENSÃO	LARGURA	ÁREA
RUA SDO III	191,80 m	6,00 m	1.147,74 m <sup>2</sup>

*[Handwritten signature]*

LEGENDA

	Calçamento a Construir
	Meio-Fio a Construir

SISTEMA DE COORDENADAS

Coordenadas Planas - SISTEMA UTM  
 Sistema - SIRGAS 2000  
 Zona de Fuso: 24M  
 Meridiano Central = 39 WGR  
 Norte = Equador acrescido de 10.000.000 m  
 Este = Meridiano Central acrescido de 500.000 m



ISS. CONSTRUÇÃO

CREA

*Brisa Morais Alcanfôr*  
PROJETO  
*Brisa Morais Alcanfôr*  
ENGENHEIRA CIVIL  
CREA-CE: 322553

APROVO

CÁLCULO

CONSTRUÇÃO

PROPRIETÁRIO

**PREFEITURA MUNICIPAL DE BARROQUINHA**  
**SEINFRA - SECRETARIA DE INFRAESTRUTURA E SERV. PÚBLICOS**

OBRA: PROJETO DE PAVIMENTAÇÃO EM PEDRA TOSCA

LOCAL: TRAVESSA DA CABEÇA, BITUPITÁ, BARROQUINHA/CE

PROGRAMA:

CONTEÚDO:

**ESTAQUEAMENTO DA VIA  
PERFIL**

PRANCHA No.

10/11

PROJETISTA:

DESENHO:

ESCALA:  
INDICADA

DATA:  
MARÇO/2018

ARQUIVO: